

СТОЙКА ИНФОРМАЦИОННАЯ РАДИУСНАЯ (ОСТАНОРМ)

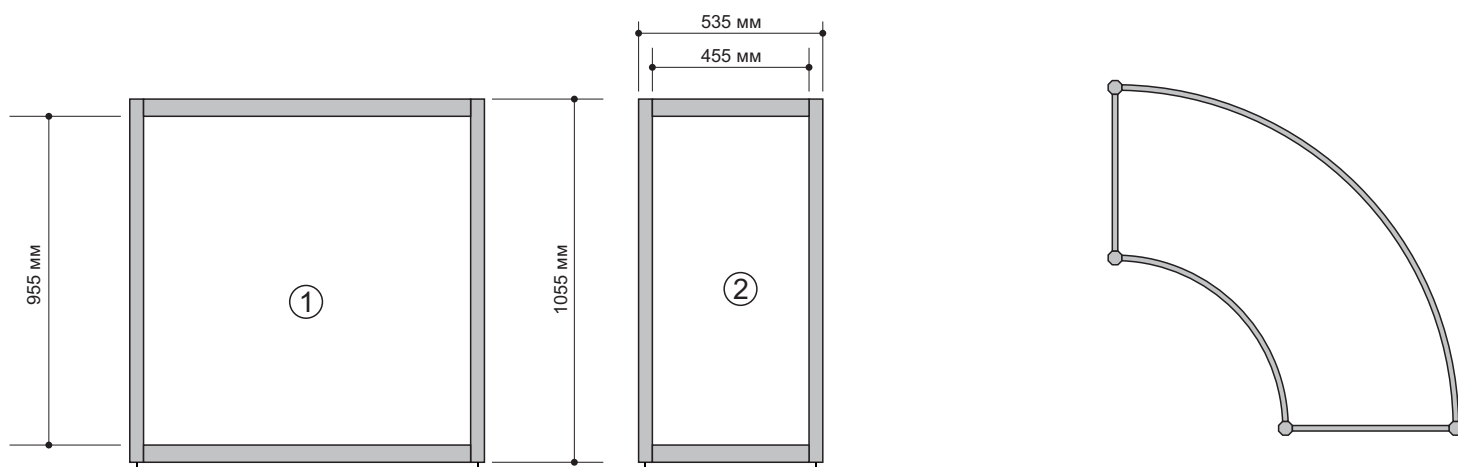

Размеры панелей

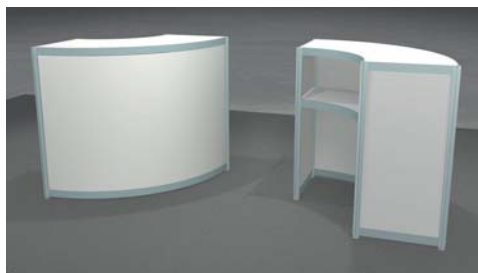
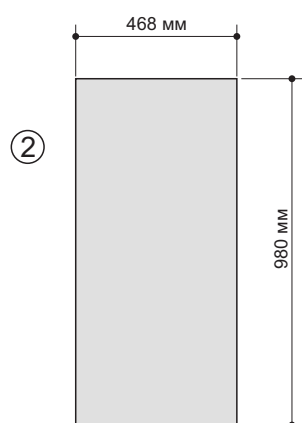

Размеры столешница вкладная

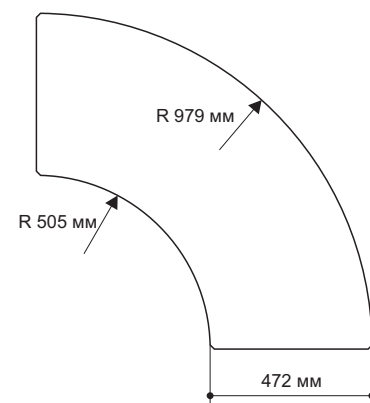

Панель с каждой стороны входит в паз профиля

Видимая часть панелей:

① 1515 x 955 мм

② 455 x 955 мм

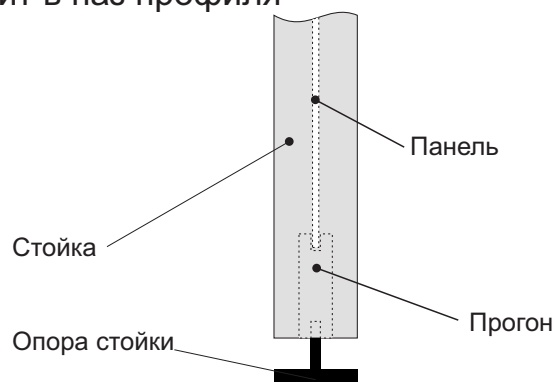

РАЗМЕРЫ ПЕЧАТИ ДОЛЖНЫ БЫТЬ НЕ МЕНЬШЕ РАЗМЕРОВ ПАНЕЛИ

СТОЙКА ИНФОРМАЦИОННАЯ (ОСТАНОРМ)

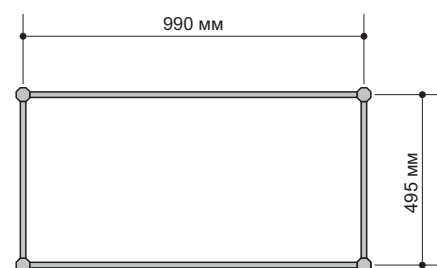
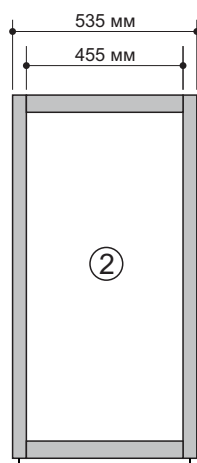
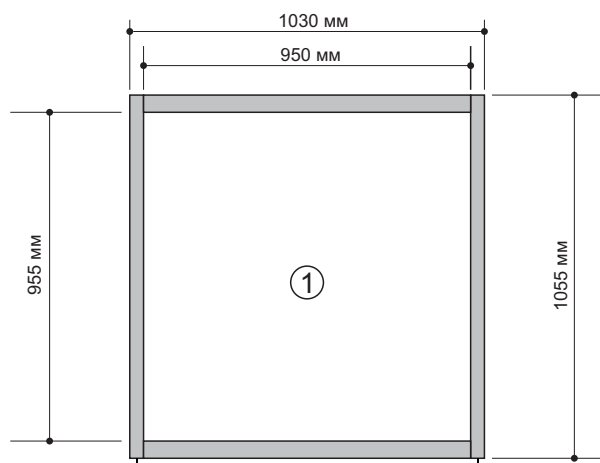
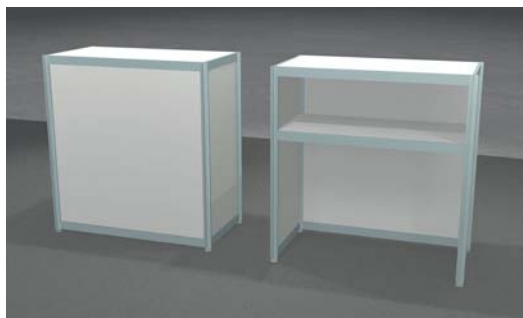

Размеры панелей

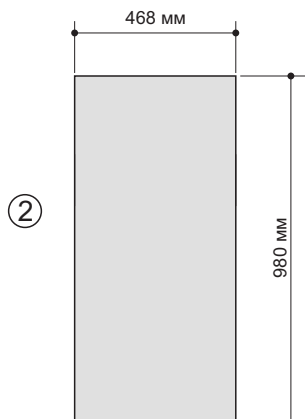
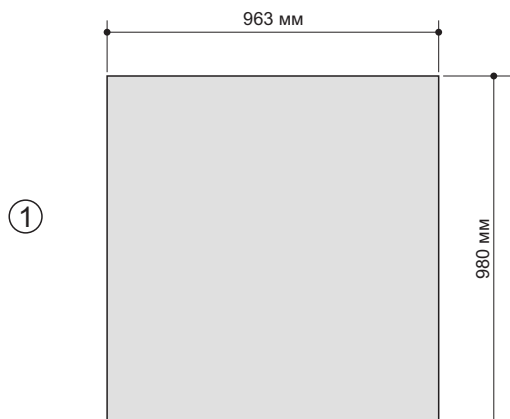

Размеры столешница вкладная

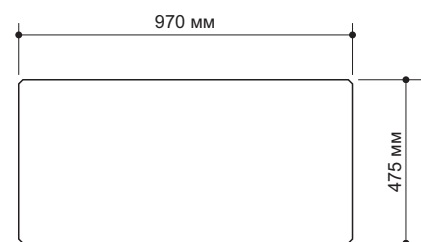

Панель с каждой стороны входит в паз профиля

Видимая часть панелей:

① 950 x 955 мм

② 455 x 955 мм

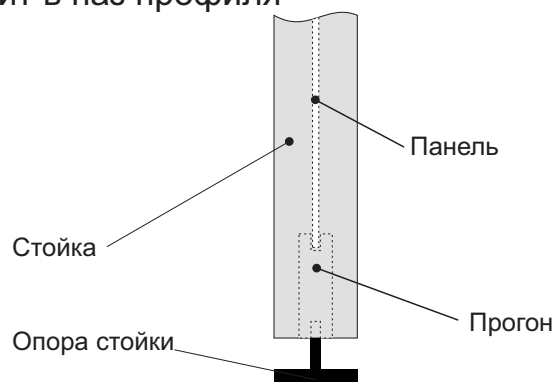

РАЗМЕРЫ ПЕЧАТИ ДОЛЖНЫ БЫТЬ НЕ МЕНЬШЕ РАЗМЕРОВ ПАНЕЛИ

СТЕНОВЫЕ ПАНЕЛИ (ОСТАНORM)

Стена
L - 1 модуль

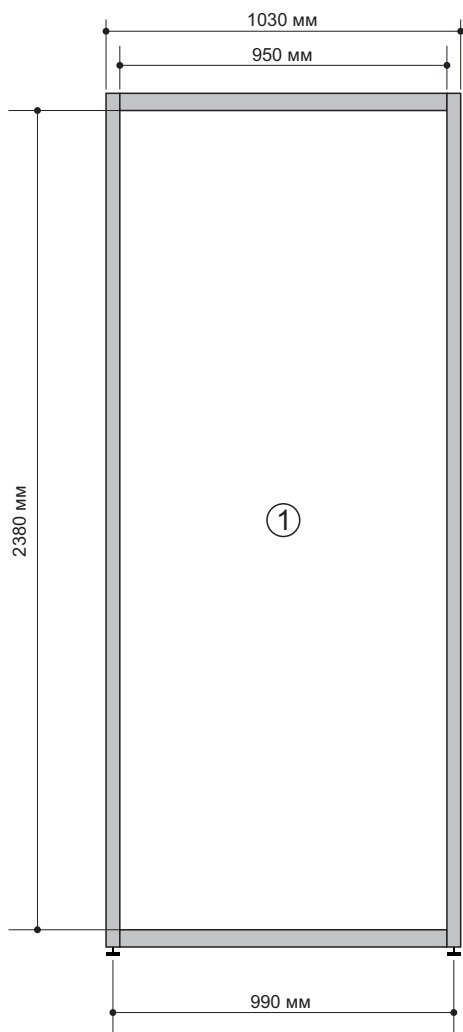

Стена
L - 0,5 модуля

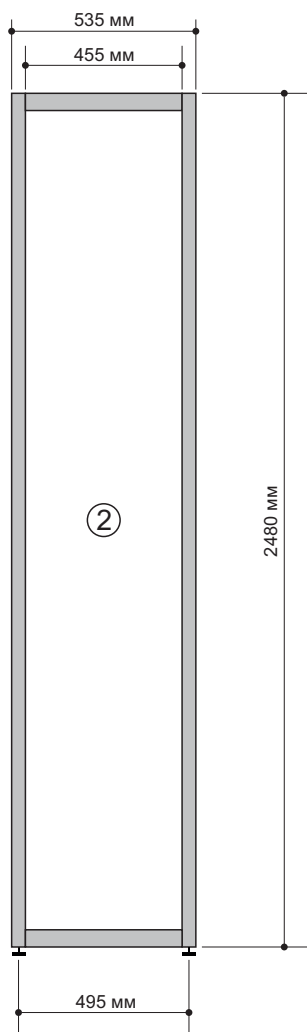

Размеры панелей

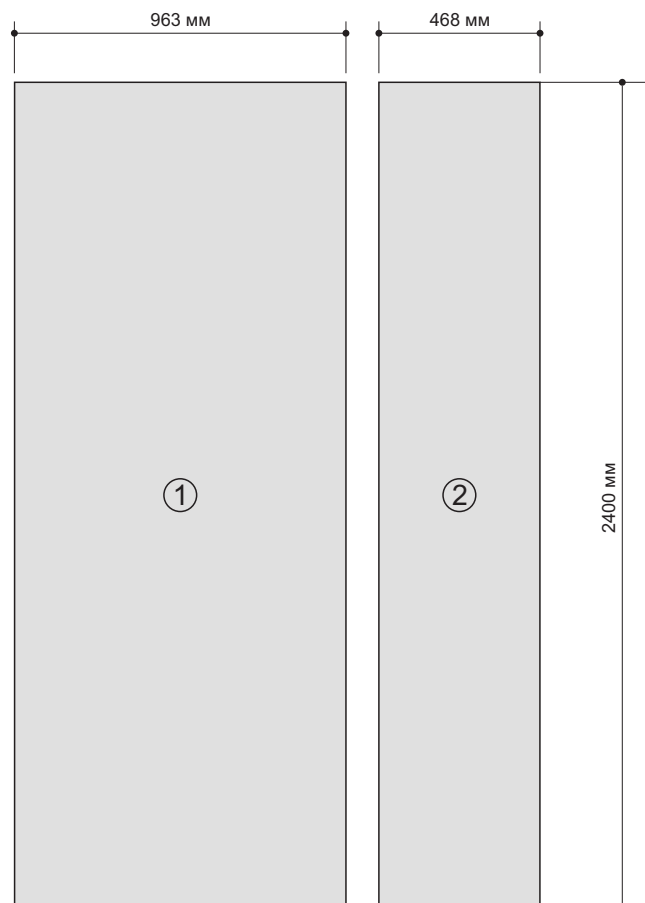

Панель с каждой стороны входит в паз профиля

Видимая часть панелей:

① 950 x 2380 мм

② 455 x 2380 мм

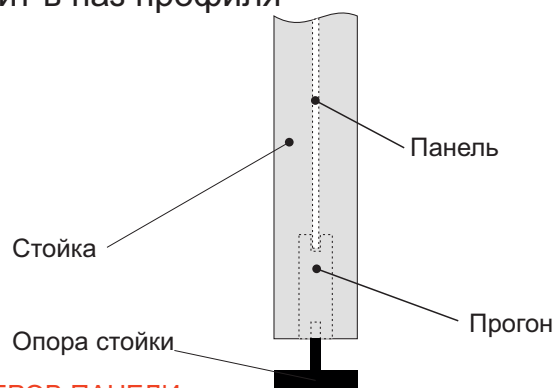

РАЗМЕРЫ ПЕЧАТИ ДОЛЖНЫ БЫТЬ НЕ МЕНЬШЕ РАЗМЕРОВ ПАНЕЛИ

ФРИЗОВЫЕ ПАНЕЛИ (ОСТАНОРМ)

Фриз
L - 1 модуль

Размеры панелей фризов

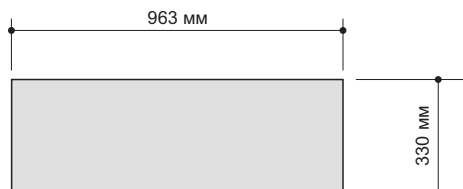
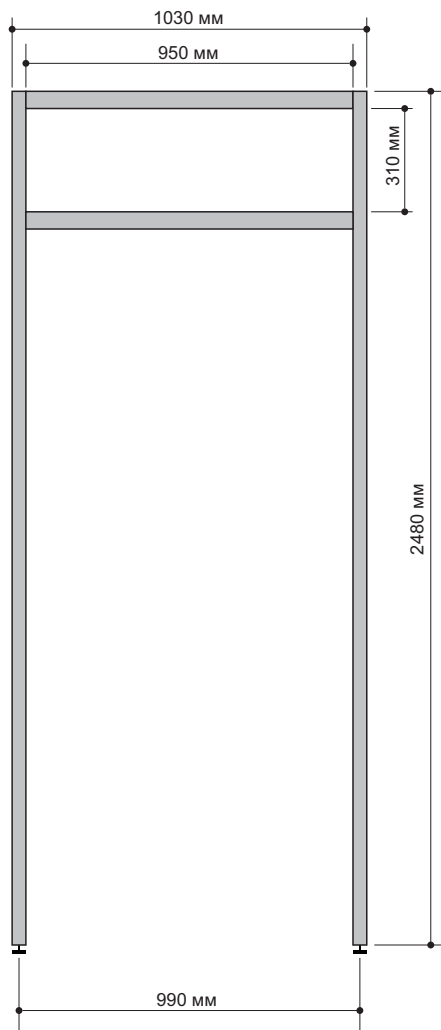

Фриз L 1 модуль



Фриз L 2 модуля



Фриз L 3 модуля

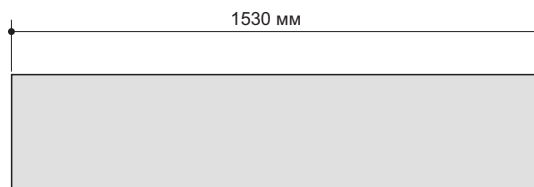

Фриз радиусный

Панель с каждой стороны входит в паз профиля

Видимая часть панелей:

Фриз 1 модуль	950 x 310 мм
Фриз 2 модуля	1940 x 310 мм
Фриз 3 модуля	2930 x 310 мм
Фриз радиусный	1515 x 310 мм

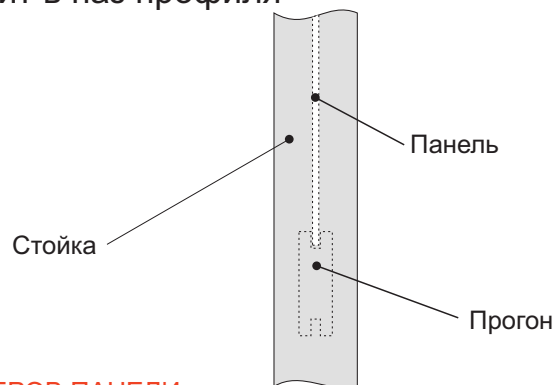

РАЗМЕРЫ ПЕЧАТИ ДОЛЖНЫ БЫТЬ НЕ МЕНЬШЕ РАЗМЕРОВ ПАНЕЛИ

ДВЕРИ (ОСТАНОРМ)

Фриз дверной
L - 1 модуль

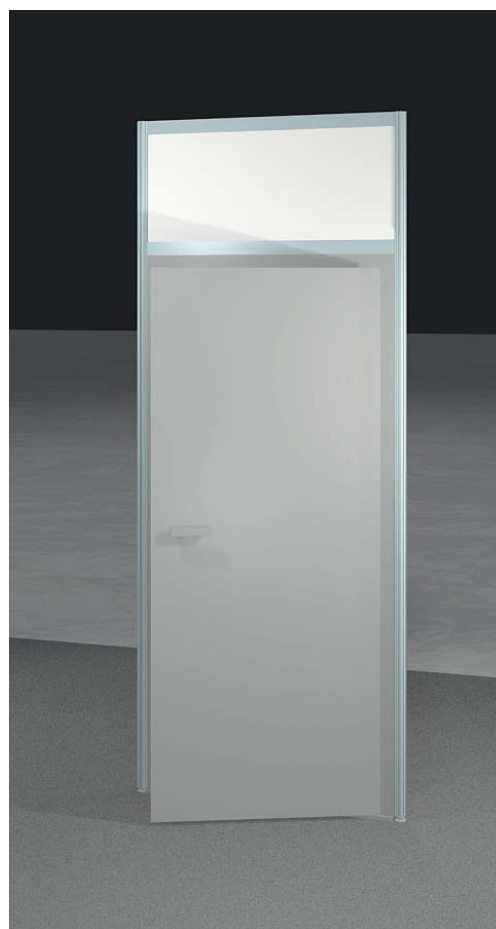
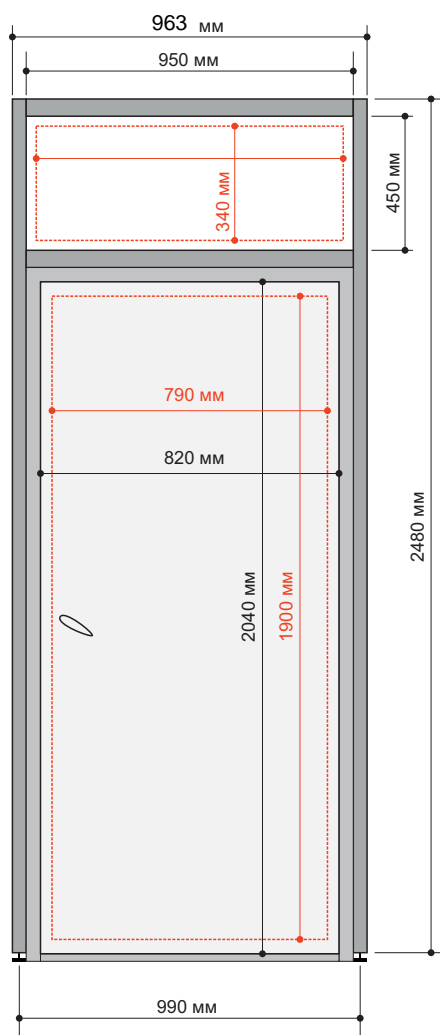

Красным цветом выделены границы значимой графической информации. Все, что за пределами этой области, должно быть заполнено фоновым изображением.